



INDUSTRIE

**TAPIS ET REVÊTEMENTS
TECHNIQUES**

**TAPIS
ANTIFATIGUES ET
ERGONOMIQUES**



**CAILLEBOTIS
CAOUTCHOUC**



**CAILLEBOTIS
PVC**



**DALLES
CLIPSABLES PVC
& POLYPROPYLENE**



**DALLES
CLIPSABLES
CAOUTCHOUC**

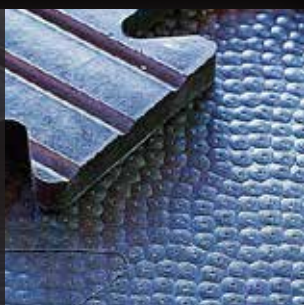

**ROULEAUX
CAOUTCHOUC**



**TAPIS ISOLANT
ELECTRIQUE**



**TAPIS DE
SOUDURE**



www.ids-france.net

Située au cœur des Alpes, IDS – Industrie Développement Services – est spécialisée dans les tapis et revêtements de sols techniques. Division d'ID GROUP, IDS appartient à la holding HID au capital entièrement privé.

Avec plus de 15 années d'expérience, IDS a développé une gamme très complète de tapis industriels innovants et performants répondant aux besoins les plus exigeants et les plus variés. Un stock très important de 4000 m² est à votre disposition dans nos nouveaux locaux.

Si vous cherchez un tapis ou un revêtement de sol technique nous avons la solution : il suffit d'entrer dans le monde d'IDS...

Pourquoi un TAPIS ANTIFATIGUE ?

Le travail en station debout est de loin la posture la plus contraignante et fatigante pour les travailleurs. Les tapis antifatigue IDS permettent un travail prolongé en station debout tout en réduisant les douleurs musculaires et en activant la circulation sanguine. Ils pallient efficacement la baisse de productivité liée à la fatigue, au mal de dos et de jambes, ainsi qu'aux douleurs articulaires.



- ① Douleurs musculaires, jambes lourdes dues à une réduction du flux sanguin (compression exercée par le poids du corps sur la plante des pieds)
- ② Douleurs articulaires dues aux vibrations émises par l'environnement (machines par exemple)
- ③ Fatigue physique, tensions musculaires, maux de tête dus à une station debout prolongée souvent immobile agissant négativement sur la colonne vertébrale

Les avantages des tapis antifatigue

pour vos conditions de travail en station debout :

CONFORT

Fonction antifatigue (la souplesse des tapis entraîne une diminution de la fatigue physique), isolations phonique, thermique et vibratoire

SECURITE

Fonction antidérapante, isolation électrique

PROTECTION

Amortissement des chutes et des chocs des outils de travail, protection des sols et des équipements

SIGNALISATION

Délimitation des zones de sécurité grâce à des bordures de couleurs distinctives (noir/jaune)

Les avantages économiques :

- Amélioration nette de la qualité du travail et de la productivité des travailleurs
- Réduction d'un tiers des frais liés à l'absentéisme
- Réduction du nombre des arrêts maladie et des risques d'accident du travail
- Protection efficace des sols d'une usure prématurée

COMMENT CHOISIR VOTRE TAPIS ANTIFATIGUE

Posez-vous les bonnes questions :

De quel type est l'environnement de travail ? ➔ Sec, humide, huileux, chimique...

Quelles sont les conditions de travail du poste ? ➔ Position statique ou en mouvement...

Quel est le type de fréquentation ? ➔ Passage piéton, engins, transpalettes...

	Référence	Rouleau	Plaque	Connectable	Milieu			Application spéciale			Classement au feu	Garantie*	
					Sec	Humide	Huileux	Chimique	Antistatique ou Isolant électrique	Soudure			Résistance aux copeaux
Tapis antifatigue et ergonomiques	NT427	x			x							1 an	
	NT415/NT615	x	x		x						Dfl-S1	3 ans	
	NT420	x	x		x							3 ans	
	NT447	x	x		x					x		3 ans	
	NT786	x	x		x				x			3 ans	
	KNEEFLEX		x	x	x								
	MBK82/MGY82		x	x	x	x							3 ans
	MPB82		x	x	x	x	x						3 ans
	MBK83		x			x	x						3 ans
	MBY83PR		x			x	x	x					3 ans
	M90		x	x	x	x							3 ans
	PU84/PU85		x			x	x	x	x				5 ans
	MB46		x	x	x	x	x						3 ans
	MB46PR		x	x	x	x	x	x					3 ans
MB46GRIP		x	x	x			x			x		3 ans	
Caillebotis caoutchouc	MB45		x	x	x	x							3 ans
	MB45PR		x	x	x	x	x						3 ans
	MB45GRIP		x	x	x	x	x			x			3 ans
	M26		x	x	x	x					Dfl-S1	10 ans	
	M24		x			x	x					3 ans	
	MPR24		x			x	x	x				3 ans	
	MR12	x				x	x					5 ans	
	MR12BB		x			x	x					5 ans	
	M22		x			x	x					3 ans	
	MPR22		x			x	x	x				3 ans	
	M68/M67/M11/M10		x			x	x					10 ans	
	M69/M69CFL		x			x	x				- / Cfl-S1	10 ans	
M69PLUS		x			x	x				Dfl-s1 / Bfl-s1	10 ans		
Caillebotis PVC	EHA950	x	x		x	x	x	x				1 an	
	EHA917	x	x		x	x	x	x		x		1 an	



Les garanties fabricants s'appliquent dans le cadre d'une utilisation normale des produits. La garantie est dégressive. Elle a une durée de X ans (voir fiche de produit) à compter de la date de livraison du bien pour tout défaut ou vice affectant le matériel livré. Pourcentage de la valeur initiale à déduire par an (garantie dégressive) :

Garantie 1 an : 100 % - Garantie 2 ans : 50 % - Garantie 3 ans : 33 %
Garantie 5 ans : 20% - Garantie 10 ans : 10%
Détails du texte de la garantie fourni sur demande.

Nos points forts



Après avoir mis en place un système de management conforme aux exigences de la norme ISO 9001 version 2008, nous constatons que cela permet d'améliorer notre service auprès de nos clients, par le respect de leurs exigences.

Cette démarche qualité nous a également aidé à nous rapprocher des instances de certification ou de normalisation (type LNE, IANESCO...), ce qui est très positif pour la pérennité de nos produits et de nos activités.

La Direction réitère son engagement à mettre en place les ressources nécessaires pour continuer à améliorer la satisfaction de sa clientèle et la compétitivité de l'entreprise, tout en s'assurant du respect de la sécurité de chacun et de l'environnement.

La Direction s'engage dans une démarche Qualité depuis maintenant 10 ans.



ID Group / IDS est membre adhérent BSCI / FTA et s'engage à respecter les principes du Code de conduite BSCI (respect du droit du travail, éthique dans les affaires, non-recours au travail des enfants, non-discrimination, protection de l'environnement...).



« Notre société s'engage au respect de la réglementation REACH en vigueur »



Résistances aux produits chimiques

Produit chimique	Forme	Concentration	C/c naturel ^A	SBR ^B	Nitrile ^C	Vinyle/PVC ^D	Polypropylène ^E	Polyéthylène ^F	Polyuréthane ^G
Acetone	liquide		2	2	4	3	1	2	4
Acide acétique	liquide	10 %	4	4	4	3	1	3	2
Acide acétique	liquide	50 %	4	4	3	4	1	3	2
Acide borique	liquide		1	1	1	1	2	1	2
Acide chlorhydrique	liquide	10 %	3	3	3	2	1	2	4
Acide chlorhydrique	liquide	20 %	2	2	2	2	1	2	4
Acide fluorhydrique	liquide	75 %	3	3	4	2	2	2	4
Acide nitrique	liquide	10 %	2	2	2	2	1	3	4
Acide nitrique	liquide	60 %	4	4	4	3	3	4	4
Acide phosphorique	liquide	50 %	1	1	3	1	1	2	3
Acide sulfurique	liquide	10 - 50 %	1	1	1	1	1	1	3
Acide sulfurique	liquide	50 - 80 %	3	3	4	4	2	3	4
Aluminium hydroxyde	solide		1	1	2	1	-	1	3
Ammoniaque	liquide/gaz		1	1	1	3	1	2	2
Antigel	liquide		1	1	1	2	1	1	3
Benzene	liquide		4	4	4	3	3	3	4
Brome	gaz	100 %	4	4	4	3	4	4	4
Butanol	liquide		1	1	1	2	2	1	3
Butyl acétate	liquide		4	4	4	-	3	-	4
Chaux éteinte	solide		1	1	2	2	-	1	3
Chloroforme	liquide/gaz		4	4	4	4	3	4	4
Chlorure de calcium	liquide		1	1	1	1	1	1	2
Chlorure de méthylène	liquide		4	4	4	4	3	3	4
Cyclohexanol	liquide		4	4	4	4	2	3	4
Décolorant oxygéné	liquide		-	-	3	-	-	-	3
Détergents	liquide		1	1	1	1	1	1	3
Diéthylène glycol	liquide		1	1	1	3	-	2	3
Eau oxygénée	liquide	30 %	1	1	1	2	1	3	3
Eau oxygénée	liquide	85 %	4	4	4	3	3	3	3
Eau salée	liquide		1	1	1	1	1	1	1
Essence sans plomb	liquide		4	4	1	3	-	2	3
Ethanol	liquide		1	1	1	3	1	1	2
Formol	liquide		4	4	-	1	-	1	2
Freon	liquide/gaz		2	2	3	-	-	-	3
Gazole	liquide		4	4	1	3	-	2	3
Graisses/Huiles animales	solide/liquide		4	4	2	3	2	3	3
Huile de transmission	liquide		4	4	4	3	-	3	3
Huile hydraulique	liquide		4	4	1	3	-	3	3
Huile minérale	liquide		3	3	1	3	1	3	3
huile moteur	liquide		4	3	1	2	-	2	3
huiles de cuisson	liquide		4	4	1	3	-	1	3
Kérosène	liquide		4	4	1	1	3	1	3
Liquide de frein	liquide		1	1	4	2	-	2	3
Méthanol	liquide		1	1	1	1	1	1	1
Méthyléthylcétone	liquide		4	4	4	4	2	2	4
Octane	liquide		4	4	-	-	2	1	3
Pétrole	liquide		4	4	1	3	-	3	3
Phénol	liquide		4	4	4	4	1	4	4
Térébenthine	liquide		4	4	1	4	4	4	4
Toluene	liquide		4	4	4	4	3	3	4
Trichloréthylène	liquide		4	4	4	4	3	4	4
Vinaigre	liquide		3	3	3	2	1	1	2
WhiteSpirit	liquide		4	-	1	3	-	2	3
Xylène	liquide		4	4	4	4	4	3	4

- 1 Influence non significative, bonne résistance, conforme pour un contact régulier
 2 faible influence, résistant
 3 influence modérée, résistant pour une utilisation limitée avec un contact de faible durée, essais sur place nécessaires
 4 influence marquée, non résistant
 - non testé

Les informations du tableau sont seulement à titre indicatif. Nous tenons à votre disposition des échantillons pour essais dans les conditions réelles ou pour produits non testés. Les tests ont été effectués à une température de 20°C, ceux-ci peuvent varier en fonction de la concentration des produits. Notre garantie sera annulée pour toute utilisation des produits dans un environnement non adéquat (Indice 3 ou 4).

A	Caoutchouc naturel	MBK82 - MBK83 - M90 - MB46 - MB45 - M26 - M24 - MR12 - M22 M68/M67/M11/M10 - M69 - M69PLUS - CLIP18 - CLIP SUPER - PEDILUVE
B	SBR	NT447 - PASTILLE - CHECKER - FINESTRIES - CANNELE
C	Nitrile	MPB82 - MBY83PR - MB46PR - MB46GRIP - MB45PR - MB45GRIP - MPR24 MPR22
D	Vinyle/PVC	NT427 - NT415 - NT615 - NT420 - NT786 - EHA950 - ERGODECK - IDEX CLAIE EHA
E	Polypropylène	ID.UNIVERSAL
F	Polyéthylène	EHA917 - SOFT STEP
G	Polyuréthane	PU84 - PU85

Pictogrammes Classement au Feu :



Pictogrammes performances :



Pictogrammes «Garanties» :



Pictogrammes divers :



Fiche technique



Tapis antifatique et ergonomiques

Pages 6 à 16



Tapis antistatique et antifatique : page 10



Caillebotis PVC

Pages 22 à 23

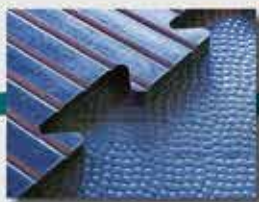

Dalles clipsables caoutchouc

Page 27



Dalles et bandes PODOTACTILES

Page 32



Caillebotis sanitaires

Pages 34 à 35

Pages 17 à 21

Caillebotis caoutchouc



Pages 24 à 26

Dalles clipsables polypropylène et PVC



Pages 28 à 31

Rouleaux caoutchouc

Tapis Isolant Electrique : page 31



Page 33

Tapis anti-contamination



Le tapis antifatique en rouleau

Composition :

mousse 100 % vinyle

Applications :

chaînes de montage et d'assemblage, postes de travail en milieu industriel

Environnement :

sec

Avantages :

- mousse vinyle de haute qualité à cellules fermées
- isole du froid
- réduit le bruit et la casse
- protège les sols
- bords étanches et biseautés pour réduire les risques de chute
- marquage jaune permettant la délimitation d'une zone de sécurité
- surface granuleuse antidérapante
- solution économique pour réduire la fatigue de travail en station debout occasionnelle

Coloris : gris (G), noir (B) et noir avec bords jaunes (BY)

+ Info :

- souplesse obtenue par la matière : mousse
- découpe sur mesure à la demande



NT427BY61



Face supérieure

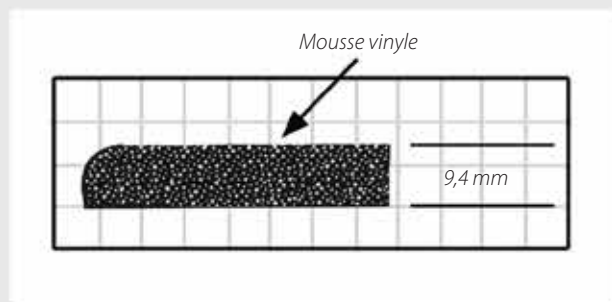

Référence	Dimensions	Épaisseur	Poids
NT427G61	0,61 x 18,3 m	9,4 mm	31,0 kg/rl
NT427G91	0,91 x 18,3 m	9,4 mm	47,0 kg/rl
NT427G122	1,22 x 18,3 m	9,4 mm	71,0 kg/rl
NT427B61	0,61 x 18,3 m	9,4 mm	31,0 kg/rl
NT427B91	0,91 x 18,3 m	9,4 mm	47,0 kg/rl
NT427B122	1,22 x 18,3 m	9,4 mm	71,0 kg/rl
NT427BY61	0,61 x 18,3 m	9,4 mm	31,0 kg/rl
NT427BY91	0,91 x 18,3 m	9,4 mm	47,0 kg/rl
NT427BY122	1,22 x 18,3 m	9,4 mm	71,0 kg/rl

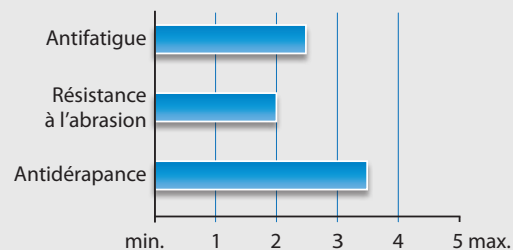

Le tapis antifatique haute performance

Composition : surface vinyle de 4 mm sur mousse 100 % nitrile à cellules fermées de 10 mm (NT415) / 20 mm (NT615)

Applications : tout type de poste de travail dans le milieu industriel avec fort trafic

Environnement : sec ou légèrement gras

Avantages :

- 4 bords biseautés pour limiter les risques de chute
- très résistant grâce à sa surface vinyle
- excellente adhérence grâce au relief tôle à larmes
- modèle avec marquage jaune pour délimiter une zone de sécurité
- isole du froid
- soulage la fatigue du dos et des jambes
- **longue durée de vie et excellente mémoire de forme** grâce à son épaisse mousse 100 % nitrile à cellules fermées
- grande résistance à l'usure
- améliore les conditions de travail et la productivité des personnes en station debout
- fonction antifatique haute performance pour le travail en 3x8
- NT615 : ultra performant

Coloris : noir (B) ou noir avec marquage jaune (BY)

+ Info :

- souplesse obtenue par la matière : mousse
- découpe sur mesure à la demande



Face supérieure

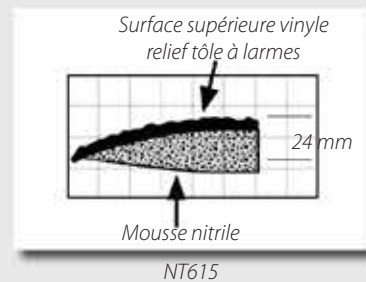
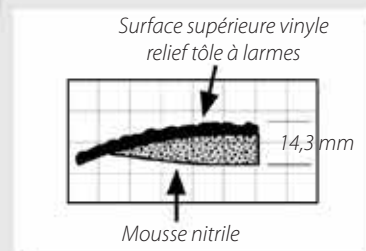

Référence	Dimensions	Epaisseur	Poids
NT415B6191	61 x 91 cm	14,3 mm	3,2 kg/p
NT415B91152	91 x 152 cm	14,3 mm	7,3 kg/p
NT415B612290	0,61 x 22,9 m	14,3 mm	75,5 kg/rl
NT415B912290	0,91 x 22,9 m	14,3 mm	110,9 kg/rl
NT415B122290	1,22 x 22,9 m	14,3 mm	154,5 kg/rl
NT415BY6191	61 x 91 cm	14,3 mm	3,2 kg/p
NT415BY91152	91 x 152 cm	14,3 mm	7,3 kg/p
NT415BY612290	0,61 x 22,9 m	14,3 mm	75,5 kg/rl
NT415BY912290	0,91 x 22,9 m	14,3 mm	110,9 kg/rl
NT415BY122290	1,22 x 22,9 m	14,3 mm	154,5 kg/rl
NT615BY912290	0,91 x 22,9 m	24,0 mm	196,0 kg/rl

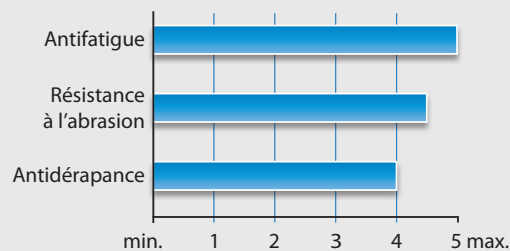



Tapis pour environnement commercial

Composition : surface vinyle de 3 mm sur mousse 100 % nitrile à cellules fermées de 10 mm

Applications :

postes de travail avec utilisation de chaises ergonomiques, postes de travail en station, postes d'emballage et préparation d'expédition, postes en milieu commercial

Environnement : sec, chimique (voir tableau p.4)

Avantages :

- bords biseautés pour limiter les risques de chute
- surface antidérapante et résistante à l'abrasion
- très performant pour des zones de trafic intense
- confort exceptionnel tout au long de la journée grâce à sa texture
- mousse en nitrile non poreuse à cellules fermées

Coloris :

- coloris standard : gris marbré
- autres coloris : nous consulter

+ Info :

- souplesse obtenue par la matière : mousse
- découpe sur mesure possible : nous consulter



Face inférieure

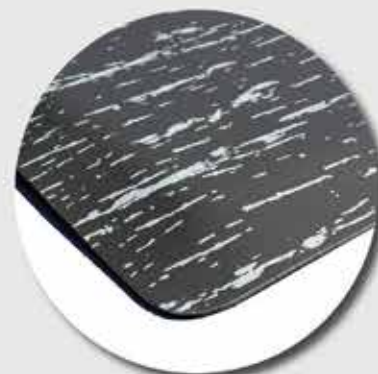

Face supérieure

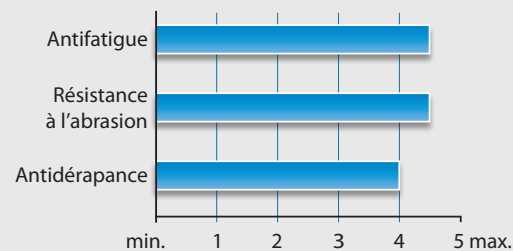
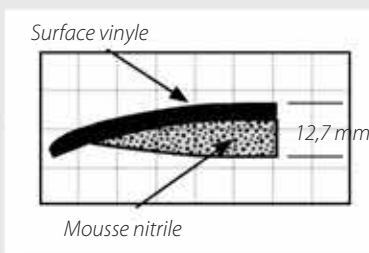

Référence	Dimensions	Epaisseur	Poids
NT420GM6191	61 x 91 cm	12,7 mm	3,2 kg/p
NT420GM91152	91 x 152 cm	12,7 mm	8,2 kg/p
NT420GM611830	0,61 x 18,30 m	12,7 mm	65,5 kg/rl
NT420GM912290	0,91 x 18,30 m	12,7 mm	98,2 kg/rl



Tapis spécial soudure

Composition :

surface caoutchouc SBR sur mousse 100 % nitrile à cellules fermées

Applications :

postes de soudure et de meulage

Environnement : sec

Avantages :

- bords biseautés pour limiter les risques de chute
- résiste aux étincelles de soudage et de meulage
- surface rugueuse antidérapante
- surface très résistante aux projections de soudure
- longue durée de vie
- excellente performance antifatigue grâce à la mousse 100 % nitrile haute de gamme

Coloris : noir

+ Info :

- souplesse obtenue par la matière : mousse
- découpe sur mesure possible
- fabrication de dimensions sur mesure : nous consulter



Face inférieure

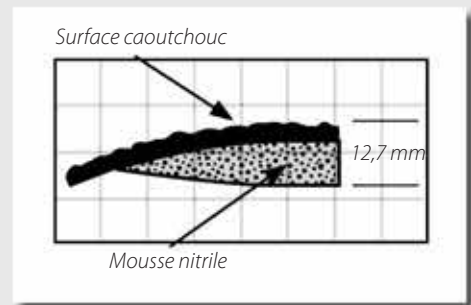

Face supérieure

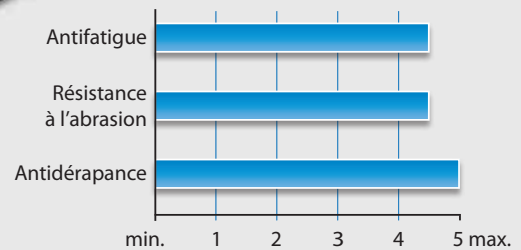

Référence	Dimensions	Epaisseur	Poids
NT4476191	61 x 91 cm	13,0 mm	5,0 kg/p
NT44791152	91 x 152 cm	13,0 mm	10,5 kg/p
NT44791	0,91 x 22,90 m	13,0 mm	153,6 kg/rl





Le tapis Antistatique et Antifatigue bi-couche

Composition :

surface vinyle de 4 mm sur mousse 100 % nitrile à cellules fermées de 10 mm

Applications :

tous postes de travail sensibles aux risques d'électricité statique : ateliers de montage électronique, milieux commerciaux, zones de fabrication...

Environnement :

sec

Avantages :

- 2 en 1 : fonction antifatigue et antistatique
- dissipation rapide et efficace de l'électricité statique grâce à la surface supérieure qui est reliée avec un cordon à la terre
- confort exceptionnel grâce à la mousse nitrile de haute qualité
- améliore la productivité des employés
- bords biseautés pour limiter les risques de chute
- Résistivité de 10^6 à 10^9 Ohms
- conforme aux normes EN 100015-1, IEC 61340-5-2 et EN 1815

Coloris : noir

+ Info : possibilité de fabrication en rouleau : nous consulter



Surface supérieure vinyle relief tôle à lames

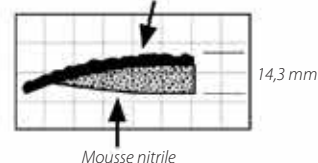

Mousse nitrile

Accessoires ESD

Cordon NT793



- relie les tapis NT786 à la terre
- nécessaire pour toutes les installations
- l'anneau est à connecter à une prise électrique et le cache de raccordement au tapis
- Longueur : 4,5 m
- Résistance : 1 mégohm (1×10^6 Ohms)

Bracelet pour cheville NT794



- s'adapte parfaitement à tous les types de chaussures
- assure une bonne dissipation de l'électricité statique de l'opérateur au tapis
- idéal pour les opérateurs portant des chaussures isolantes
- semelle en caoutchouc avec une résistance d'un mégohm
- fixation scratch



Face supérieure

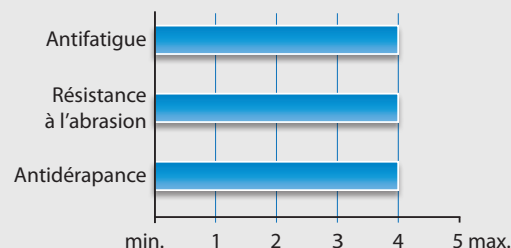

Référence	Dimensions	Epaisseur	Poids
NT7866191	61 x 91 cm	14,3 mm	3,2 kg/p
NT78691152	91 x 152 cm	14,3 mm	7,3 kg/p
NT78691	0,91 x 22,90 m	13 mm	131,0 kg/rl
NT793	Longueur : 4,5 m		0,1 kg/p



Le tapis ergonomique pour genoux

Composition :

mousse haut de gamme composée de nitrile et de PVC

Applications :

tous les postes où il faut s'agenouiller ou se coucher

Environnement : sec, légèrement huileux ou chimique (nous consulter)

Avantages :

- Conception brevetée pour éviter les douleurs aux genoux, au cou et au dos
- Portable et polyvalent
- Passe facilement et solidement d'un tapis pour genoux à un support pour le cou ou la tête
- Non-conducteur
- Sans silicone
- Traité anti-fongicide
- Résistant au pétrole
- grande résistance à l'abrasion
- produit confortable et léger

Coloris :

noir



Tapis pour les genoux



Verrouiller le tapis en position roulée grâce aux 2 connecteurs pour obtenir un **support pour le cou et la tête.**



Il est également possible d'obtenir un **support pour le cou, la tête et le dos** totalement unique en emboîtant 2 tapis.



Référence	Dimensions	Épaisseur	Poids
KNEEFLEX3653	36 x 53 cm	19 mm *	0,4 kg/p
* jusqu'à épuisement de stock, remplacé par l'épaisseur de 25 mm			

Le tapis ergonomique connectable

Composition : 100 % caoutchouc naturel (MBK80-81-82 et MGY80-81-82) ou caoutchouc nitrile (MPB80-81-82)

Applications : chaînes de production et d'assemblage, postes fixes en milieu industriel ou commercial, centres de tri...

Environnement : sec, légèrement humide, gras (MPB82)

Avantages :

- bords biseautés pour éviter les risques de chute
- antidérapant
- auto-plombant
- amortit les chocs et isole du froid grâce au design avec bulles
- isolant phonique
- améliore les conditions de travail et la productivité des personnes en station debout
- longue durée de vie
- connectable pour équiper des postes de travail en longueur

Coloris : noir ou gris* (MGY80-81-82)

+ Info : souplesse obtenue par le design : bulles et coussin d'air

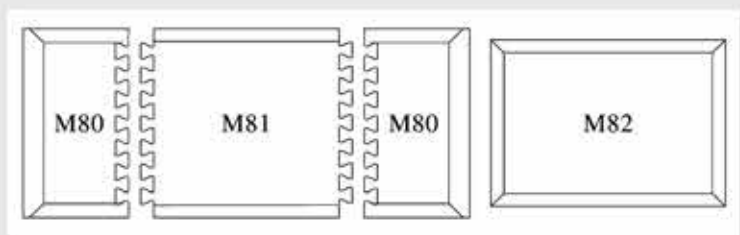

Face supérieure

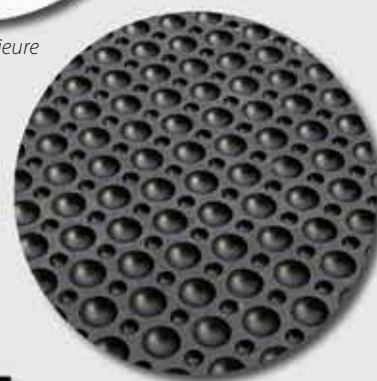

Face inférieure



Référence	Dimensions	Epaisseur	Poids
MBK80	80 x 30 cm	16 mm	2,1 kg/p
MBK81	80 x 70 cm	16 mm	5,1 kg/p
MBK82	60 x 90 cm	16 mm	5,2 kg/p
MPB80	80 x 30 cm	16 mm	2,1 kg/p
MPB81	80 x 70 cm	16 mm	5,1 kg/p
MPB82	60 x 90 cm	16 mm	5,2 kg/p
MGY80*	80 x 30 cm	16 mm	2,1 kg/p
MGY82*	60 x 90 cm	16 mm	5,2 kg/p

* MGY80-82 disponible jusqu'à l'épuisement du stock

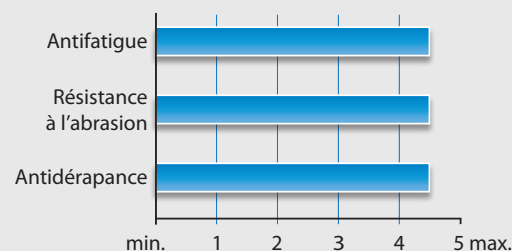



Le tapis ergonomique pour zones de sécurité

Composition :

- MBK83 : 100 % caoutchouc naturel
- MBY83PR : caoutchouc naturel avec 25% nitrile

Applications : chaînes de production et d'assemblage, postes fixes en milieu industriel ou commercial, centres de tri...

Environnement :

- MBK83 : sec ou légèrement humide
- MBY83PR : sec, légèrement humide ou avec légères projections d'huiles et graisses

Avantages :

- bords biseautés pour éviter les risques de chute
- antidérapant
- auto-plombant
- construction solide
- isolant phonique
- améliore les conditions de travail et la productivité des personnes en station debout
- très bonne résistance à l'abrasion
- bords jaunes pour délimiter les zones de sécurité
- très bonne adhérence au sol grâce à sa face inférieure avec ventouses

Coloris :

- MBK83 : noir
- MBY83PR : noir avec bords jaunes

+ Info :

- souplesse obtenue par le design : bulles et plots



Face supérieure



Face inférieure

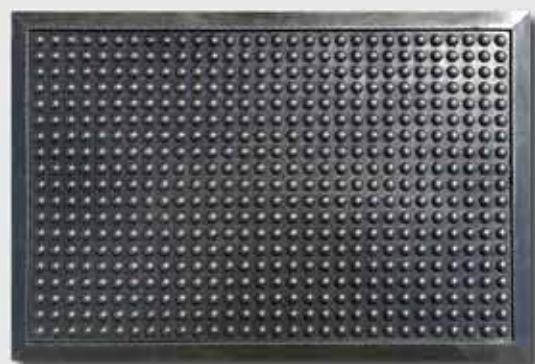

MBK83



Référence	Dimensions	Epaisseur	Poids
MBY83PR6090	60 x 90 cm	16 mm	4,2 kg/p
MBY83PR90120	90 x 120 cm	16 mm	9,0 kg/p
MBK836090	60 x 90 cm	16 mm	4,2 kg/p
MBK8390120	90 x 120 cm	16 mm	9,0 kg/p

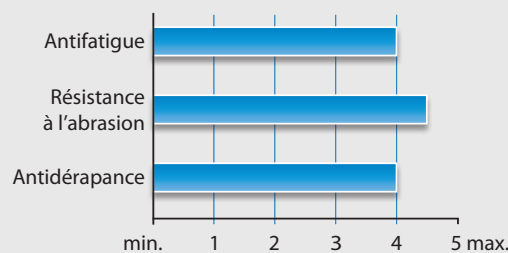

Tapis antifatique connectable

Composition :

100 % caoutchouc naturel

Applications :

chaînes de production et d'assemblage, postes fixes en milieu industriel ou commercial, centres de tri...

Environnement : sec ou légèrement humide

Avantages :

- le dessous alvéolaire offre un excellent amorti lors des longues stations debout
- bords biseautés pour éviter les risques de chute
- surface antidérapante grâce à la surface tôles larmées
- isole du froid
- isolant phonique
- connectable
- facile à mettre en place
- les bords jaunes délimitent les zones de sécurité

Coloris : noir avec bords jaunes

+ Info :

- souplesse obtenue par le design : plots
- existe également en version nitrile (rouge) ou sans bords jaunes : nous consulter



M90BY03



Face supérieure

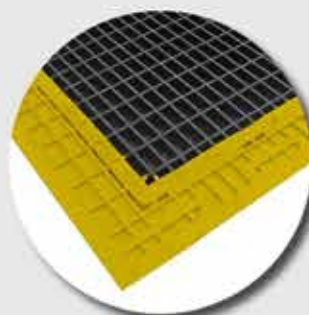

Face inférieure

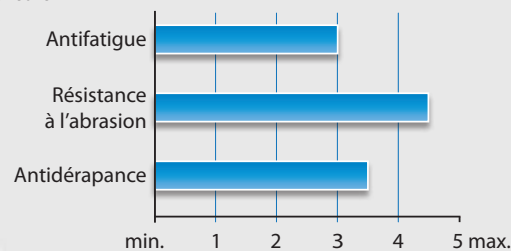
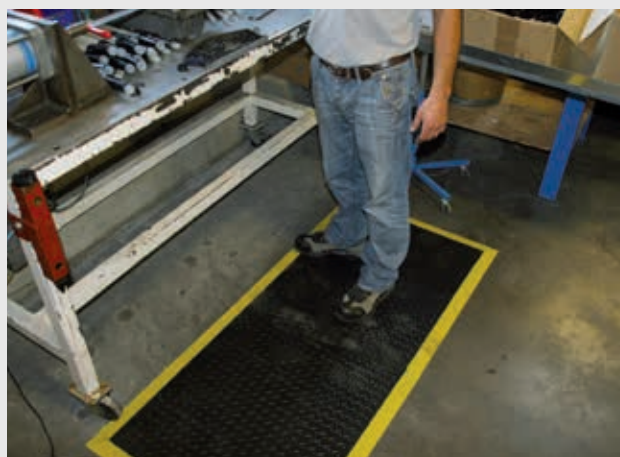
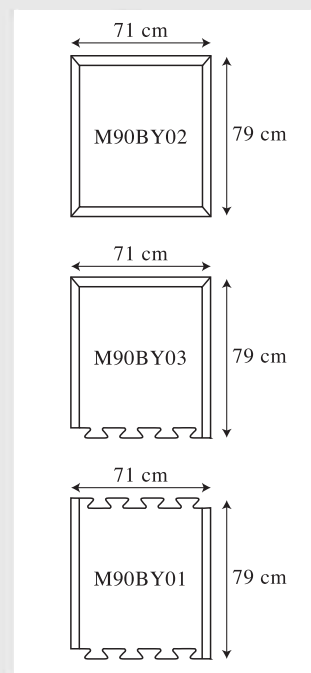

Référence	Dimensions	Epaisseur	Poids
M90BY01	71 x 79 cm	11 mm	5,0 kg/p
M90BY02	71 x 79 cm	11 mm	5,0 kg/p
M90BY03	71 x 79 cm	11 mm	5,0 kg/p





Le tapis ergonomique en polyuréthane

Composition : 100% mousse polyuréthane

Applications : postes de travail en position statique (PU84) ; postes de travail en mouvement ou rotation (PU85), chaînes de montage et d'emballage, postes devant des machines outil, laboratoires, centres de tri, postes de travail dans le milieu commercial...

Environnement : sec ou chimique (nous consulter)

Avantages :

- très amortissant grâce au matériau et sa structure spéciale de coussins d'air et de bulles
- quatre bords biseautés pour éviter les risques de chute
- antidérapant : R10 suivant la norme DIN 51130
- bulles aplaties pour un poste de travail en mouvement (PU85)
- stimule la circulation sanguine
- résistant aux UV
- sans silicone
- respectueux de l'environnement : 100% biodégradable et recyclable

Coloris : version standard : gris - version ESD : noir

+ Info :

- souplesse obtenue par le matériau (mousse polyuréthane) et le design (bulles)
- autres versions disponibles sur demande :
 - version antistatique 10⁵ - 10⁷
- possibilité de réaliser toute dimension sur mesure : nous consulter



PU85

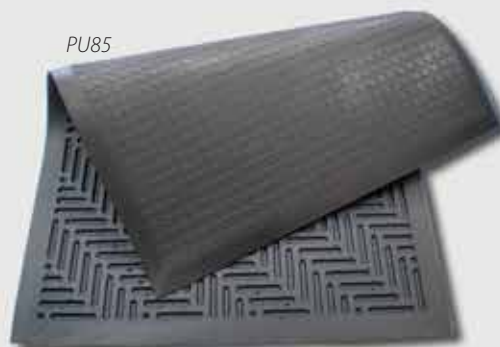

PU85



PU84



PU84 - face supérieure



PU85 - face supérieure

Autre version disponible :

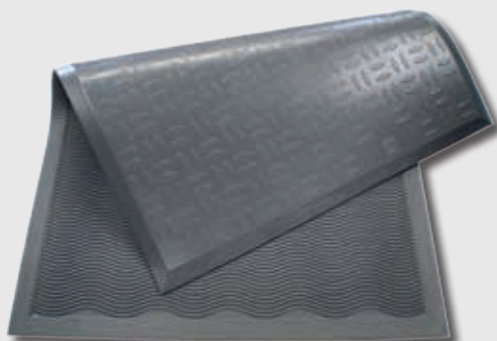

PU86

face supérieure : tôle à larmes
face inférieure : waves



PU84



PU85

Référence	Dimensions	Epaisseur	Poids
PU846696	660 x 960 mm	15 mm	3,4 kg/p
PU84 SURMESURE	à la demande	15 mm	5,4 kg/m ²
PU856696	660 x 960 mm	13 mm	3,4 kg/p
PU85SURMESURE	à la demande	13 mm	5,4 kg/m ²

Autres dimensions standard disponibles : nous consulter

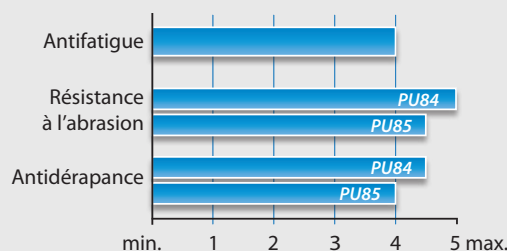

Dalle 100 % modulable

Composition : 100 % caoutchouc naturel (MB46 - coloris noir) ou caoutchouc nitrile (MB46PR - coloris rouge* et MB46GRIP - coloris noir)

Applications : Postes industriels et commerciaux : industrie automobile, imprimeries, chaînes de montage, zone de découpe...

Environnement :

- MB46 : sec ou légèrement humide
- MB46PR : sec, légèrement humide ou huileux
- MB46GRIP : sec, légèrement huileux, projections de copeaux

Avantages :

- dalle 100 % modulable grâce à son système unique de connexion
- facile à transporter, installer et réimplanter
- fonction antifatique importante grâce à sa face inférieure révolutionnaire
- isole du froid
- marquage de zones de sécurité grâce aux angles et bordures jaunes
- antidérapante
- résiste aux graisses (MB45PR)
- autoplombante
- résiste aux projections de copeaux (surface avec GRIP) grâce à la surface en carbure de silicium

Coloris : noir (caoutchouc naturel), rouge (caoutchouc nitrile) ou anthracite brillant (caoutchouc nitrile avec GRIP)

+ **Info :** souplesse obtenue par le design : plots



MB46



Face inférieure



MB46

MB46PR



Rampes



Face supérieure



MB46GRIP

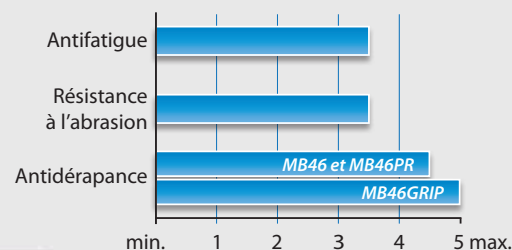

Référence	Dimensions	Epaisseur	Poids
MB46	91 x 91 cm	14,5 mm	9,1 kg/p
MB46PR (nitrile)	91 x 91 cm	14,5 mm	9,6 kg/p
MB46GRIP (nitrile + grip)	91 x 91 cm	17,5 mm	14,0 kg/p
BRA45N/BRA45PRN/BRAY45N	Rampe noire/rouge/jaune	14,5 mm	0,85 kg/p
BRA45GRIP/BRAY45GRIP	Rampe noire/jaune pour MB46GRIP	17,5 mm	1,0 kg/p

* Nous nous réservons la possibilité de livrer la qualité nitrile en coloris noir

Garantie
3 ans



NOUVEAU SYSTÈME DE BORDURES

Caillebotis 100 % modulable

Composition : 100 % caoutchouc naturel (MB45 - coloris noir) ou caoutchouc nitrile (MB45PR - coloris rouge* et MB46GRIP - coloris noir)

Applications : entourage de machines industrielles, chaînes de production et d'assemblage, cuisines, bars,...

Environnement :

- MB45 : sec ou humide
- MB45PR : sec, humide ou légèrement huileux
- MB45GRIP : sec, légèrement huileux, projection de copeaux

Avantages :

- caillebotis 100 % modulable grâce à son système unique de connexion
- drainage et aération excellents
- facile à nettoyer grâce à sa légèreté
- facile à transporter, installer et réimplanter
- marquage de zones de sécurité grâce aux angles et bordures jaunes
- antidérapante
- résiste aux graisses (MB45PR)
- **résiste aux projections de copeaux (surface avec GRIP) grâce à la surface en carbure de silicium**

Coloris : noir (caoutchouc naturel), rouge (caoutchouc nitrile) ou anthracite brillant (caoutchouc nitrile avec GRIP)

+ **Info :** souplesse obtenue par le design (plots) et le matériau



MB45PR

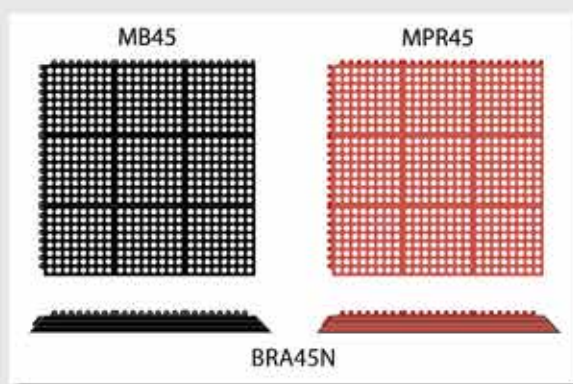

BRA45N

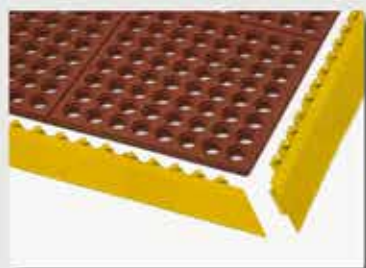

MB45PR + rampes



Face inférieure



Face supérieure



MB45



MB45GRIP

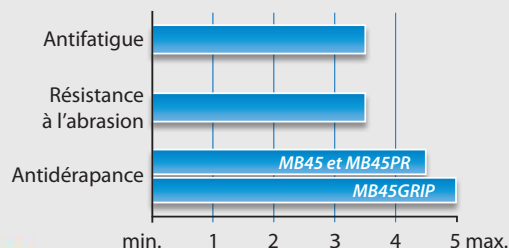

Référence	Dimensions	Épaisseur	Poids
MB45	91 x 91 cm	14,5 mm	6,5 kg/p
MB45PR (nitrile)	91 x 91 cm	14,5 mm	7,2 kg/p
MB45GRIP	91 x 91 cm	17,5 mm	12,0 kg/p
BRA45N/BRA45PRN/BRAY45N	Rampe noire/rouge/jaune	14,5 mm	0,85 kg/p
BRA45GRIP/BRAY45GRIP	Rampe noire/jaune pour MB46GRIP	17,5 mm	1,0 kg/p

* Nous nous réservons la possibilité de livrer la qualité nitrile en coloris noir



Le caillebotis caoutchouc compact

Composition : 100 % caoutchouc

Applications : chaînes de production et d'assemblage, postes fixes en milieu industriel...

Environnement : sec ou humide

Avantages :

- drainant grâce à ses picots en face inférieure
- antidérapant
- modèle compact, très résistant et très dense grâce à sa structure avec de plus petites ouvertures
- bords biseautés pour éviter les risques de chute
- plaques auto-plombantes qui assurent une adhérence parfaite au sol
- isole du froid
- isolant phonique

Coloris : noir

+ Info :

- souple obtenue par le matériau
- découpe à la demande



M26



Face inférieure



Face supérieure

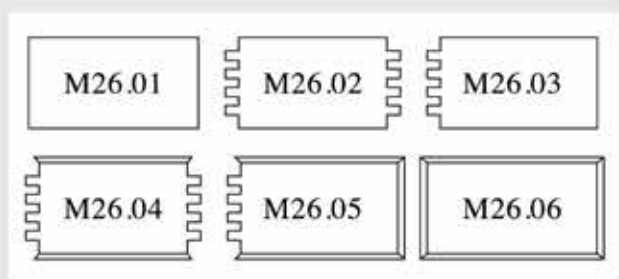

Jonction C26

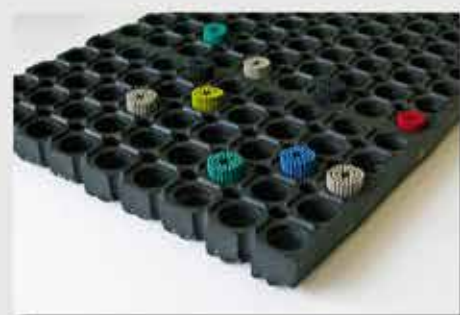

M26 + brosses

Référence	Dimensions	Epaisseur	Poids	Classement au feu
M2601	910 x 1520 mm	22 mm	20,0 kg/p	-
M2601CFL	910 x 1520 mm	22 mm	21,5 kg/p	Cfl-S1
M2601BFL	910 x 1520 mm	22 mm	22,0 kg/p	Bfl-S1
M2602*	910 x 1520 mm	22 mm	20,0 kg/p	-
M2603*	910 x 1520 mm	22 mm	20,0 kg/p	-
M2604*	980 x 1570 mm	22 mm	20,0 kg/p	-
M2605*	980 x 1570 mm	22 mm	20,0 kg/p	-
M2606	980 x 1570 mm	22 mm	20,0 kg/p	-
C26	Jonction pour M26		0,02 kg/p	-
BROSSEM26CC	Brosse pour M26			-

* disponible jusqu'à épuisement de stock

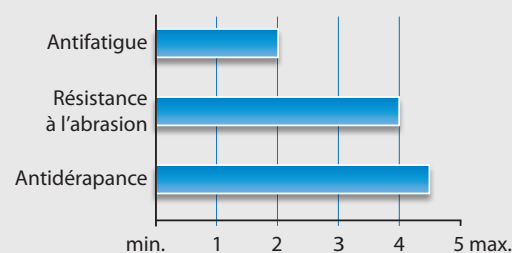

Caillebotis M24/MPR24

Le caillebotis monoposte bords biseautés

Composition : 100 % caoutchouc naturel (M24 - coloris noir) ou caoutchouc nitrile (MPR24 - coloris rouge*)

Applications : postes fixes en milieu industriel ou agroalimentaire, cuisines, bars...

Environnement :

M24 : sec ou humide

MPR24 : sec, humide ou huileux

Avantages :

- bords biseautés pour éviter les risques de chute
- drainant grâce à ses picots en face inférieure
- antidérapant
- facile à nettoyer grâce à sa légèreté
- très résistant
- résiste aux graisses (MPR22)

Coloris : noir (caoutchouc naturel) ou rouge (caoutchouc nitrile)

+ **Info :** souplesse obtenue par le matériau



M24



Face inférieure M24



Face supérieure M24



M24 / MPR24



MPR24

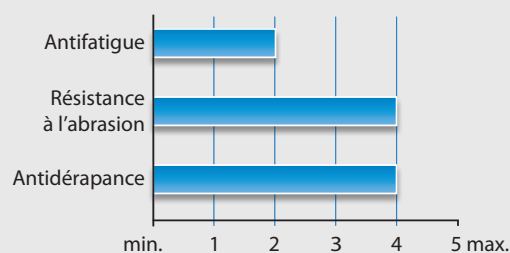

Référence	Dimensions	Epaisseur	Poids
M24	91 x 152 cm	14 mm	11,5 kg/p
MPR24 (nitrile)	91 x 152 cm	14 mm	12,0 kg/p

* Nous nous réservons la possibilité de livrer la qualité nitrile en coloris noir



Caillebotis caoutchouc MR12

Le caillebotis caoutchouc en rouleau ou avec bords biseautés

Composition : 100 % caoutchouc

Applications : passerelles ou escaliers extérieurs, protection de sol, postes en milieu industriel...

Environnement : sec ou humide

Avantages :

- le seul caillebotis caoutchouc en rouleau
- drainant grâce à ses picots en face inférieure
- antidérapant
- très léger, facile à mettre en place
- présentation en rouleau pour une installation pratique
- isole du froid
- isolant phonique

Coloris : noir

+ Info :

- souplesse obtenue par le matériau
- découpe à la demande

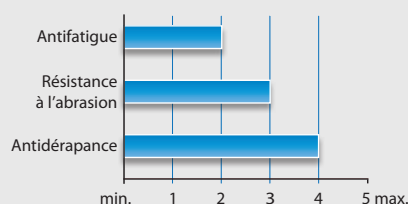

MR12

Face inférieure



MR12 bords biseautés



Référence	Dimensions	Epaisseur	Poids
MR12	1,83 x 10,0 m	10 mm	7,85 kg/m ²
MR12BB90150	90 x 150 cm	10 mm	11,5 kg/p
MR12BB120180	120 x 180 cm	10 mm	19,0 kg/p



Caillebotis M22/MPR22

Le caillebotis léger bords droits

Composition : 100 % caoutchouc naturel (M22 - coloris noir) ou caoutchouc nitrile (MPR22 - coloris rouge*)

Applications : postes fixes en milieu industriel ou agroalimentaire, cuisines, bars...

Environnement : M22 : sec ou humide
MPR22 : sec, humide ou gras

Avantages :

- drainant grâce à ses picots en face inférieure
- antidérapant
- facile à nettoyer grâce à sa légèreté
- très résistant
- résiste aux graisses (MPR22)
- connectable grâce aux jonctions C22

Coloris : noir (caoutchouc naturel) ou rouge (caoutchouc nitrile)

+ Info : - souplesse obtenue par le matériau
- découpe à la demande



Face supérieure



Face inférieure



MPR22



Jonction C22

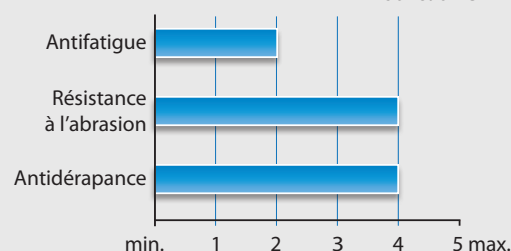

Référence	Dimensions	Epaisseur	Poids
M22	100 x 150 cm	14 mm	14,5 kg/p
MPR22 (nitrile)	100 x 150 cm	14 mm	15,0 kg/p
C22	Jonction pour M22		0,02 kg/p

* Nous nous réservons la possibilité de livrer la qualité nitrile en coloris noir



Le caillebotis universel

Composition : 100 % caoutchouc

Applications : applications antidérapantes dans les zones à sécuriser...

Environnement : sec ou humide

Avantages :

- drainant grâce à ses picots en face inférieure
- connectable grâce aux jonctions C68
- antidérapant
- souple
- facile à nettoyer
- très robuste
- auto-plombant
- sécurisant

Coloris : noir

- + Info :**
- souplesse obtenue par le matériau
 - découpe à la demande
 - caillebotis avec «fond fermé» sur demande



Face supérieure - M68



M68

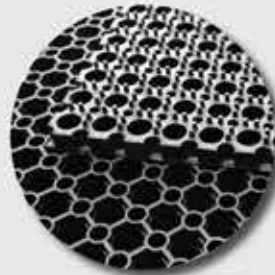

Face supérieure face inférieure M67



Brosses + jonctions

Référence	Dimensions	Epaisseur	Poids
M68	100 x 150 cm	23 mm	13,5 kg/p
M67	100 x 150 cm	23 mm	13,5 kg/p
M11	80 x 120 cm	23 mm	9,0 kg/p
M10	80 x 120 cm	17 mm	5,5 kg/p
C68	Jonction pour M68/M11		0,03 kg/p
M15	50 x 100 cm	22 mm	3,8 kg/p
M85	50 x 80 cm	22 mm	3,4 kg/p

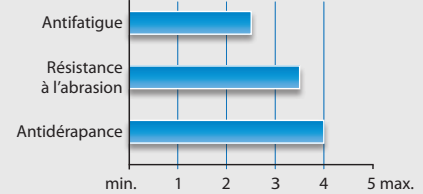

Caillebotis caoutchouc robuste



Le Robuste

Composition : 100 % caoutchouc

Applications :

applications sévères et antidérapantes dans les zones à sécuriser

Environnement : sec ou humide

Coloris : noir

+ Info :

- souplesse obtenue par le matériau
- découpe à la demande

Avantages :

- drainant grâce à ses picots en face inférieure
- antidérapant
- souple
- facile à nettoyer
- ultra robuste
- auto-plombant
- sécurisant
- insonorisant
- isole du froid
- isolant phonique



Face supérieure du M69PLUS



Face supérieure du M69

Référence	Dimensions	Epaisseur	Poids	Classement au feu
M69	1000 x 1500 mm	23 mm	15,0 kg/p	-
C68	Jonction pour M69		0,03 kg/p	
M69CFL	1000 x 1500 mm	23 mm	18,5 kg/p	Cfl-S1
M69PLUS	1000 x 1500 mm	23 mm	20,0 kg/p	-
M69PLUS-CFL	1000 x 1500 mm	23 mm	21,0 kg/p	Cfl-S1
M69PLUS-BFL	1000 x 1500 mm	23 mm	21,5 kg/p	Bfl-S1

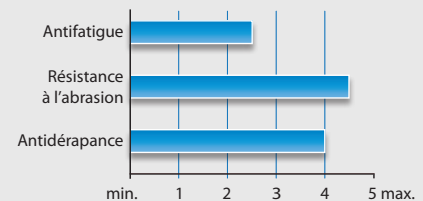

Le revêtement ergonomique pour l'industrie qui assure votre sécurité

Composition :

100 % PVC souple

Applications :

postes de travail dans le milieu industriel : établis, postes de montage ou d'emballage, comptoirs...

Environnement :

sec, humide, huileux, chimique (voir tableau p. 4)

Avantages :

- revêtement antidérapant grâce à sa surface profilée
- conforme à la norme DIN E 51130 : R10
- permet au poste de travail de rester toujours propre et sec grâce à sa structure de caillebotis
- **très bonne résistance aux produits chimiques et aux huiles**
- se découpe facilement au cutter pour une adaptation parfaite à la configuration des locaux
- bonne résistance à la température
- résiste à une projection légère ou modérée de copeaux
- marquage jaune possible sur demande pour une meilleure signalisation
- bonne tenue aux UV

Coloris :

noir, noir avec marquage jaune

+ Info :

- existe également en version ultra antidérapante (R11 selon la norme DIN E 51130)
- bords biseautés disponibles sur demande
- raccords disponibles sur demande pour attacher un caillebotis à un autre (3 à 5 raccords par ml)



EHA950 version R10

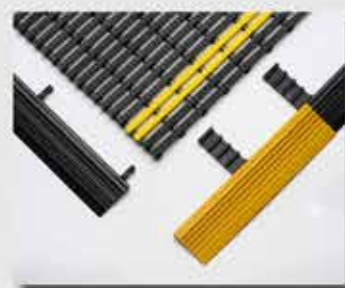

Marquage jaune + bords biseautés



EHA950 version R11

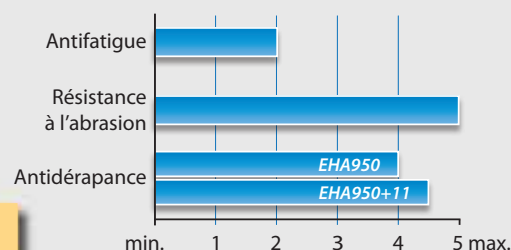
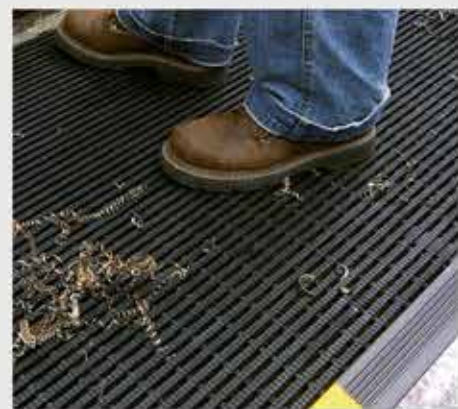

Référence	Largeur standard	Longueur standard	Longueur sur mesure	Épaisseur	Poids
EHA950	60, 80, 100, 120 cm	10 m	Toutes longueurs jusqu'à 30 m	12,5 mm	6,0 kg/m ²
EHA950+11	60, 80, 100, 120 cm	10 m	Toutes longueurs jusqu'à 30 m	15 mm	8,0 kg/m ²
EHA95059	Marquage Jaune				



Le revêtement industriel écologique

Composition :

100 % polyéthylène recyclé

Applications :

postes de travail debout avec machines outil, postes avec sol extrêmement glissant...

Environnement :

sec, huileux, chimique (voir tableau p.4)

Avantages :

- revêtement très antidérapant : version R11 ou R12 suivant la norme DIN E 51130
- extrêmement robuste
- **résiste aux projections de copeaux grâce à la surface en carbure de silicium**
- résiste aux charges mécaniques élevées
- très bonne résistance aux huiles, aux graisses et à la plupart des produits chimiques
- adaptation facile à la configuration des locaux
- existe en plaques ou en rouleau
- semelle antidérapante pour une meilleure tenue au sol
- isole du froid

Coloris :

gris argent (version R11) ou anthracite (version R12)

+ Info :

- bords biseautés disponibles sur demande
- raccords disponibles sur demande pour attacher un caillebotis à un autre (3 à 5 raccords par ml)



EHA917 version R11



Rouleaux EHA917 version R11 et R12



EHA917 + bordures



EHA917 version R12

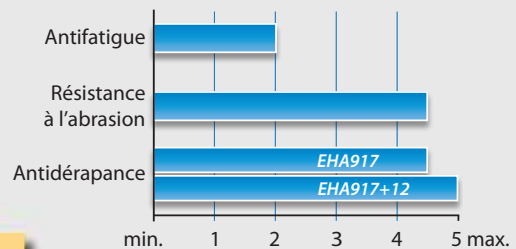

Référence	Largeur standard	Longueur standard	Longueur sur mesure	Epaisseur	Poids
EHA917	60, 80, 100, 120 cm	10 m	Toutes longueurs jusqu'à 30 m	18,0 mm	6,5 kg/m ²
EHA917+12	60, 80, 100, 120 cm	10 m	Toutes longueurs jusqu'à 30 m	18,0 mm	6,5 kg/m ²



Le système résistant et ergonomique

Composition : 100 % PVC

Applications : postes de travail avec passage d'engins roulants, postes de travail avec une grande surface à équiper...

Environnement :

- sec (ErgoDeck 562)
- humide (ErgoDeck 560)
- légèrement gras (ErgoDeck 563)
- humide et gras (ErgoDeck 561)

Avantages :

- dalles ergonomiques qui maintiennent le confort de l'ouvrier et qui résistent en même temps au passage d'engins roulants et aux charges lourdes
- dalles connectables sur les 4 côtés pour une disposition flexible
- pose rapide
- fonction antifatigue grâce à sa structure inférieure se composant de «FlexPoints»
- supporte jusqu'à 45 tonnes/m²
- dalles facilement séparables et reconnectables pour obtenir une nouvelle configuration
- angles et rampes de sécurité jaunes disponibles pour sécuriser et faciliter l'accès aux dalles par les utilisateurs et les engins roulants
- très bonne résistance aux produits chimiques

Coloris :

noir



bordures + angle

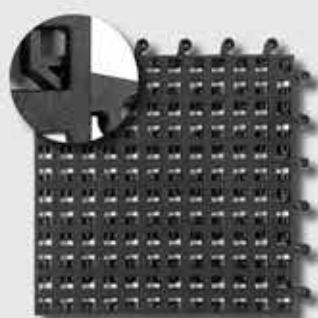

ErgoDeck 560



ErgoDeck 561 (avec Grip)

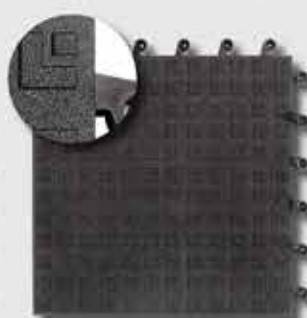

ErgoDeck 562



ErgoDeck 563 (avec Grip)

Référence	Dimensions	Epaisseur	Poids
ERGO_D560_FO_BK	457 x 457 mm	22 mm	2,3 kg/p
ERGO_D561_FO_BK	457 x 457 mm	22 mm	2,3 kg/p
ERGO_D562_FF_BK	457 x 457 mm	22 mm	2,5 kg/p
ERGO_D563_FF_BK	457 x 457 mm	22 mm	2,5 kg/p
ERGO_D_ANGLE_EXT_J	152 x 381 mm	22 mm	1,4 kg/p
ERGO_D_ANGLE_J	152 x 229 mm	22 mm	0,6 kg/p
ERGO_D_RAMP_J	152 x 457 mm	22 mm	0,4 kg/p

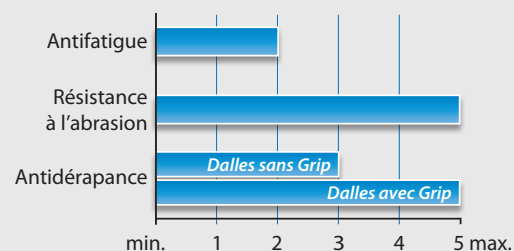

Dalle emboîtable ajourée

Composition :

polypropylène recyclable anti UV

Applications :

ateliers, zones de stockage, garages, show-room...

Environnement :

sec, humide, chimique (voir tableaux page 4)

Avantages :

- ventilation et drainage aisés grâce à ses alvéoles
- antidérapante
- simple de pose et d'entretien
- résiste au poids : 400 T/m²
- résiste aux UV
- très bonne résistance à la température : -20°C/+60 °C
- grande résistance aux produits chimiques
- finition parfaite possible grâce aux bordures et aux angles

Coloris :

- vert, blanc, gris, bleu, rouge
- autres coloris: nous consulter

+ Info :

joints de dilatation à poser tous les 2,5 à 3 ml (soit toutes les 8 à 10 dalles)



Joint de dilatation

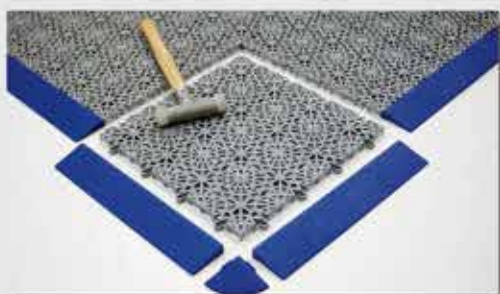

Bordures et angle

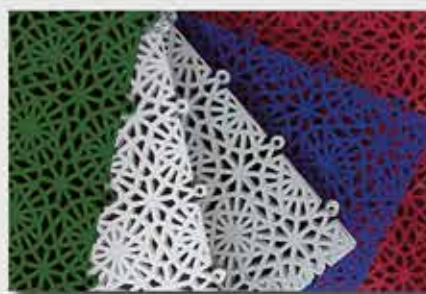

Coloris

Référence	Dimensions	Epaisseur	Poids
ID.UNIVERSAL (paquet de 1 m ²)	300 x 300 mm	13,5 mm	3,0 kg/m ²
Bordures (lot de 5 pces)	300 x 55 mm	13,5 mm	0,25 kg le lot
Angles (lot de 4 pces)	55 x 55 mm	13,5 mm	0,04 kg le lot
Joints de dilatation (lot de 2 pces)	300 x 75 mm	13,5 mm	0,21 kg le lot



Dalle PVC emboîtable

Composition : PVC souple recyclable

Applications :

- qualité dure 92 ShoresA : ateliers, entrepôts industriel, magasins, show-room...
- qualité souple 78 ShoresA : applications moins sévères comme bureaux, chambres froide...

Environnement : sec avec légères projections d'huiles ou produits chimiques (liste sur demande)

Avantages :

- finition granulée ou pastillée
- grande résistance à l'usure et à l'abrasion
- antidérapante
- facile et rapide à mettre en œuvre : pose libre avec un maillet
- grande résistance aux produits chimiques
- emboîtement par queue d'aronde
- facile à entretenir
- grande résistance au poids

Coloris : gris foncé, rouge, bleu, vert

+ Info :

nous consulter pour :

- passage de chariots élévateurs
- qualité antistatique
- fiche d'entretien disponible sur demande



Bordure



Surface pastillée

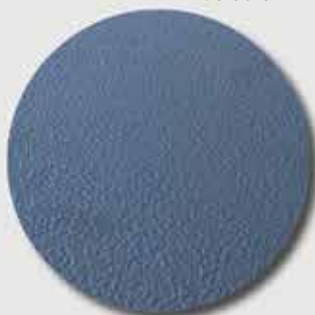

Surface granulée

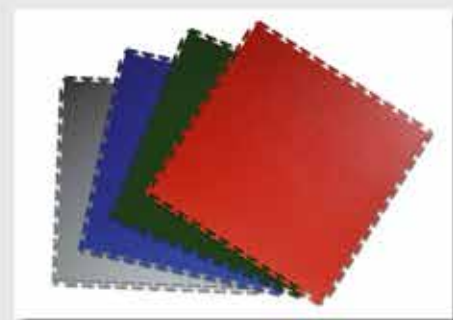

Nuancier



Référence	Dimensions	Epaisseur	Poids
IDEX5P (pastillé)	501 x 501 mm	5 mm	8,0 kg/m ²
IDEX5G (granulé)	501 x 501 mm	5 mm	8,0 kg/m ²
IDEX5B (bordure)	501 x 78 mm	5 mm	1,2 kg le lot de 4
IDEX5A (angle)	592 x 78 mm	5 mm	1,4 kg le lot de 4
Conditionnement par carton de 2.5 m ² - Existe également en épaisseur 7 mm			



Dalle caoutchouc hyper résistante

Composition :

100 % caoutchouc

Applications :

protection de sol ou de pièces mécaniques nécessitant une manutention lourde (risques de chute,...), protection du matériau et du sol lors de la manutention de tonneaux,...

Environnement :

sec ou humide

Avantages :

- extrêmement robuste
- installation et démontage facile grâce au système de puzzle
- dalles auto-plombantes
- excellente protection thermique et acoustique
- drainant grâce à sa face inférieure rainurée
- antidérapante grâce à sa surface martelée
- pose libre
- entretien aisé

Coloris :

- standard : noir
- production spéciale possible en vert, bleu, rouge et gris : nous consulter

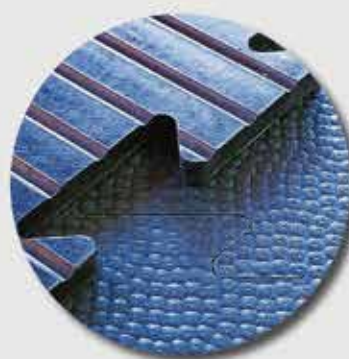

CLIP 18
Face inférieure rainurée/
face supérieure martelée



CLIP SUPER : 
face supérieure losanges très adhérente

Référence	Dimensions	Epaisseur	Poids
CLIP18 (noir)	1000 x 1000 mm	17 mm	23,0 kg/p
CLIP18B (bleu)	1000 x 1000 mm	17 mm	23,0 kg/p
CLIP18G (gris)	1000 x 1000 mm	17 mm	23,0 kg/p
CLIP18V (vert)	1000 x 1000 mm	17 mm	23,0 kg/p
CLIP18R (rouge)	1000 x 1000 mm	17 mm	23,0 kg/p
CLIP SUPER	1000 x 1000 mm	18 mm	21,0 kg/p



Tapis pastillé en rouleau

Le revêtement à pastilles

Composition : 100 % caoutchouc

Applications : locaux commerciaux et industriels, comptoirs, centres de tri, halls...

Avantages :

- antidérapant
- souple
- haute résistance à l'abrasion
- isolant phonique
- entretien aisé
- envers dépoli pour fixation adhésive

Coloris : - standard noir ou gris
- autres coloris : nous consulter

+ Info :

- version nitrile résistant aux graisses sur demande
- colle PU bi-composant disponible en stock : nous consulter



Tapis pastillé

Référence	Dimensions	Épaisseur	Poids
PAST100N3	1,0 x 10 m	3 mm	3,8 kg/m ²
PAST120N3 (noir)	1,20 x 10 m	3 mm	3,8 kg/m ²
PAST120G3 (gris)	1,20 x 10 m	3 mm	4,6 kg/m ²
Hauteur des pastilles : 1 mm - Diamètre des pastilles : 24 mm			



Tapis CHECKER

Le tapis caoutchouc industriel

Composition : 100 % caoutchouc

Applications : locaux commerciaux et industriels, comptoirs, centres de tri, halls, protection des sols industriels ainsi que des rayonnages ou des établis...

Avantages :

- antidérapant
- souple
- haute résistance à l'usure et à la déchirure
- envers dépoli pour fixation adhésive

Coloris :

- noir ou gris
- autres coloris : nous consulter

+ Info :

- colle PU bi-composant disponible en stock : nous consulter



Checker



Checker 6

Référence	Dimensions	Épaisseur	Poids
CHECKER100N3	1,0 x 10,0 m	3 mm	4,3 kg/m ²
CHECKER140N3 (noir)	1,40 x 10 m	3 mm	4,3 kg/m ²
CHECKER140N6 (noir)	1,40 x 10 m	6 mm	8,4 kg/m ²
CHECKER140G3 (gris)	1,40 x 10 m	3 mm	4,3 kg/m ²
CHECKER140N3NBR (nitrile)	1,4 x 10 m	3 mm	4,3 kg/m ²



Le tapis strié

Composition : 100 % caoutchouc ou 100% caoutchouc nitrile

Applications : protection des sols industriels ainsi que des rayonnages ou des établis

Avantages :

- antidérapant
- souple
- haute résistance à l'usure et à la déchirure
- face inférieure impression toile pour fixation adhésive
- découpe facile

Coloris :

- noir ou gris
- autres coloris : nous consulter

+ Info :

- colle PU bi-composant disponible en stock : nous consulter



Fines Stries



Rouleaux caoutchouc

Référence	Dimensions	Epaisseur	Poids
FINES120N (noir)	1,20 x 10 m	3 mm	3,3 kg/m ²
FINES100N (noir)	1,00 x 10 m	3 mm	3,3 kg/m ²
FINES120G (gris)	1,20 x 10 m	3 mm	3,3 kg/m ²
FINES120NNBR (nitrile)	1,20 x 10 m	3 mm	3,3 kg/m ²



Tapis larges cannelures

Le tapis cannelé

Composition :

100 % caoutchouc

Applications : protection des sols industriels

Avantages :

- antidérapant
- souple
- haute résistance à l'usure et à la déchirure
- face inférieure impression toile pour fixation adhésive

Coloris :

- noir
- autres coloris : nous consulter

+ Info :

colle PU bi-composant disponible en stock : nous consulter



Cannelé



Référence	Dimensions	Epaisseur	Poids
CANNELE120N6 (noir)	1,20 x 10 m	6 mm	6,5 kg/m ²
CANNELE100N6 (noir)	1,00 x 10 m	6 mm	6,5 kg/m ²



Le tapis caoutchouc à la demande

Composition :

caoutchouc manufacturé (différentes qualités : caoutchouc naturel, nitrile, EPDM, anti-abrasion...)

Applications : protection des sols industriels ainsi que des rayonnages ou établis

Avantages :

- antidérapant
- insonorisant
- excellente résistance à l'usure et à la déchirure

Coloris : selon qualité

+ **Info :** existe en version toilée ou non toilée, avec face impression toile pour facilité l'encollage et en différentes épaisseurs : nous consulter



Référence	Désignation	Qualité	Coloris	Dimensions	Epaisseur	Poids
CCO1FL1FIT2	Caoutchouc 1 face lisse / 1 face impression toile	SBR	noir	1,40 x 10 m	2 mm	2,92 kg/m ²
CCO2FL3	Caoutchouc 2 faces lisses	SBR	noir	1,40 x 10 m	3 mm	4,38 kg/m ²
CCO1FL1FIT2P4	Caoutchouc 1 face lisse / 1 face impression toile - 2 plis	SBR	noir	1,40 x 10 m	4 mm	6,40 kg/m ²
CCN2FL4	Caoutchouc 2 faces lisses	Nitrile	noir	1,40 x 10 m	4 mm	5,80 kg/m ²
CCO2FL6	Caoutchouc 2 faces lisses	SBR	noir	1,40 x 10 m	6 mm	8,76 kg/m ²
BLACKSTART6	Caoutchouc Blackstar toilée (2 toiles) - 2 faces lisses	NR/SBR	noir	1,40 x 10 m	6 mm	6,9 kg/m ²

Nous consulter pour tout autre qualité



8110

Rouleaux caoutchouc recyclé

Composition : granulats de caoutchouc recyclé agglomérés avec un liant polyuréthane

Applications : utilisation intérieure et extérieure : protection des sols industriels ou commerciaux

Avantages :

- souple
- antidérapant
- isolant phonique et thermique
- améliore le confort de marche
- amortisseur de chocs
- poreux, facilite le drainage
- facile à entretenir et insensible à l'eau

Pose : collée en plein avec colle polyuréthane (1 à 1,5 kg au m²)

Coloris : noir

Référence	Dimensions	Epaisseur	Poids
81104	1,5 x 30,0 m	4 mm	4,0 kg/m ²
81106	1,5 x 20,0 m	6 mm	6,0 kg/m ²
811010	1,5 x 12,0 m	10 mm	10,0 kg/m ²



8110



Tapis isolant électrique

Composition :

EPDM

Applications :

postes de transformation haute tension, postes qui nécessitent d'isoler les personnes contre les chocs électriques de certains appareils comme les armoires électriques...

Environnement : sec

Avantages :

- léger grâce à sa faible épaisseur
- conforme à la norme IEC 6 11 11 :

Classe	Tension maxi d'utilisation	Tension de test	Tension d'épreuve
0	1 000 V	5 000 V	10 000 V
3	26 500 V	30 000 V	40 000 V
4	36 000 V	40 000 V	50 000 V

- bonne résistance à l'abrasion
- antidérapant
- facile à nettoyer

Coloris : gris

+ Info :

découpe sur mesure à la demande



1 face lisse / 1 face impression toile



Référence	Dimensions	Epaisseur	Classe selon IEC 6 11 11	Poids
M38CLASSE0	1,0 x 10,0 m	3 mm	Classe 0	3,8 kg/m ²
M38CLASSE3	1,0 x 10,0 m	4,5 mm	Classe 3	6,8 kg/m ²
M38CLASSE4	1,0 x 10,0 m	5 mm	Classe 4	7,5 kg/m ²



Pour orienter les personnes malvoyantes ou non voyantes et signaler l'approche d'un danger

Composition : 100 % caoutchouc

Applications : A positionner à 50 cm d'un danger, un obstacle ou un changement de niveau : escaliers, ascenseurs, traversées piétonnes, bords de quai...

Avantages :

- avertit les personnes déficientes visuelles d'un danger
- installation facile et rapide
- antidérapante
- dalle conforme à la norme NFP 98-351
- loi Handicap de février 2005
- pose en intérieur ou en extérieur

Pose : Dégraisser la face inférieure et la rendre rugueuse en la ponçant.
Collée en plein avec colle polyuréthane bi-composant (page 55)

Coloris : noir, gris, jaune ou blanc

+ Info :
témoin d'usure

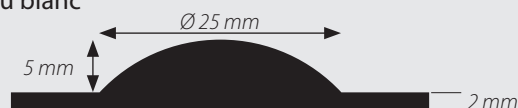

Garantie
1 an



Référence	Dimensions	Epaisseur	Poids
PODOTACT420800	420 x 800 mm	7 mm	1,5 kg/p

BANDE D'AIDE A L'ORIENTATION

Nouveauté

Pour guider les personnes malvoyantes ou non voyantes dans leurs déplacements

Composition : 100 % caoutchouc

Applications : A placer sur les voiries ou dans les espaces publics éloignés des situations à risque (passages piétons obliques, carrefours complexes, giratoires, obstacles, dangers...)

Avantages :

- repère discret et efficace qui indique la direction à suivre
- rassure les personnes malvoyantes et non voyantes
- conforme à la norme NF P 98-352
- grâce au contraste de texture et de couleur la personne déficiente visuelle peut détecter le changement de relief avec sa canne ou directement sous sa semelle
- antidérapante

Pose : Dégraisser la face inférieure et la rendre rugueuse en la ponçant.
Collée en plein avec colle polyuréthane bi-composant (page 55)

Coloris :

noir - autres couleurs: blanc ou gris (selon référence)



BAO17100EP7

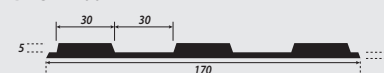

BAO22100EP8

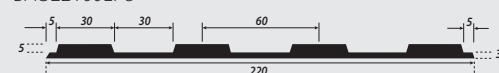

BAO22100EP5

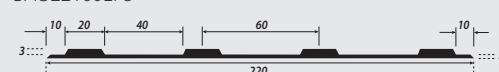

Référence	Dimensions	Epaisseur	ERP
BAO17100EP7	170 x 1000 mm	7 mm	1 - 2 (pose en double rail)
BAO22100EP8	220 x 1000 mm	8 mm	1 - 2 (pose en simple rail)
BAO22100EP5	220 x 1000 mm	5 mm	3 - 5 (pose en simple rail)



Le piège pour toutes les salissures

Composition :

film de polyuréthane

Applications :

laboratoires, salles blanches, hôpitaux, tout endroit stérile...

Avantages :

- moyen très efficace pour enlever toutes salissures et poussières grâce à la surface collante
- 30 feuilles adhésives numérotées pour un repère facile
- chaque feuille peut être utilisée de nombreuses fois avant d'être enlevée
- face inférieure adhésive pour une meilleure tenue
- facile à utiliser
- hygiénique

Coloris :

blanc

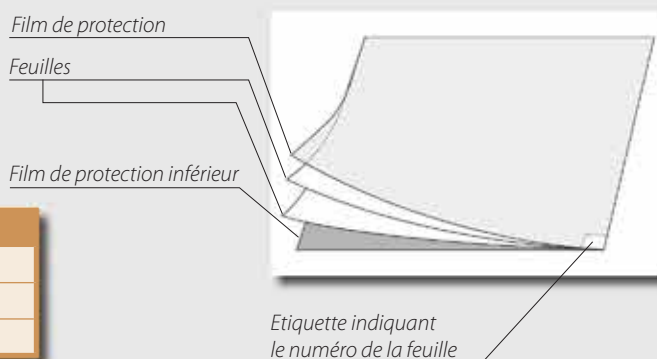

Référence	Dimensions	Epaisseur	Poids
TAC600900	600 x 900 mm	1,5 mm	1,0 kg/p
TAC4501140	450 x 1140 mm	1,5 mm	0,8 kg/p
TAC6601140	660 x 1140 mm	1,5 mm	1,1 kg/p

PEDILUVE

La solution optimale pour désinfecter vos pieds

Composition :

100 % caoutchouc

Applications :

Entrées nécessitant la désinfection des pieds

Avantages :

- Facile à poser
- Désinfection optimale sans perte de produits
- Antidérapant
- picots grattants

Coloris :

noir ou noir avec bords colorés



Bordure

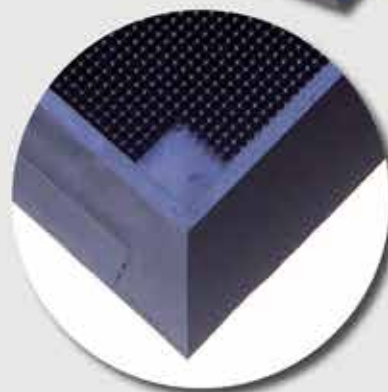

Picots grattants

Référence	Dimensions	Epaisseur	Poids
PEDILUVECC985810	810 x 985 mm	50 mm	Environ 10,5 kg/p



Caillebotis pour usage en milieux humides

Composition :

polyéthylène et EVA

Applications :

piscines, salles de bains, cabines de douches, saunas, vestiaires, centres de remise en forme, centres sportifs...

Avantages :

- surface antidérapante grâce à des plots en surface
- structure ingénieuse permettant un drainage immédiat
- rouleau composé de bandes déconnectables de 10 cm de largeur
- longueur infinie possible grâce aux connexions
- confortable pour passage avec pieds nus
- matériau inodore
- traitement antibactérien et fongicide pour une protection de longue durée
- isolant phonique
- résiste aux variations de températures : - 35°C à + 70°C
- classification A, B et C selon la norme DIN 51097 pour l'antidérapance

Coloris :

bleu ou gris

+ Info :

- longueur à la demande
- prévoir 3 à 4 raccords par ml



Montage des clips avec un marteau pour joindre un rouleau à un autre



Bandes déconnectables



Bleu

Gris

Référence	Dimensions	Épaisseur	Poids
SOFTSTEPNRL02	0,60 x 16 m	9 mm	1,32 kg/ml
SOFTSTEPNRL08	0,60 x 16 m	9 mm	1,32 kg/ml
CLIPSOFTSTEPN30	longueur : 26 mm	6 mm	0,01 kg/p



Caillebotis professionnel pour usage en milieux humides

Composition : PVC souple

Applications : cabines de douches, vestiaires...

Avantages :

- traitée fongicide et anti-bactérien
- concept original permettant le drainage de l'eau de tous les côtés
- antidérapante : groupe C selon DIN 51097
- confortable
- facile à poser
- résiste aux variations de températures (-5°C à +60°C)
- existe en différentes largeurs et longueurs
- drainante

Coloris : large choix de coloris, voir nuancier ci-dessous

+ Info : raccords disponibles sur demande (référence EHA96 et EHA93) pour attacher un caillebotis à un autre (3 à 5 raccords par ml)



EHA 96

Caillebotis sanitaires

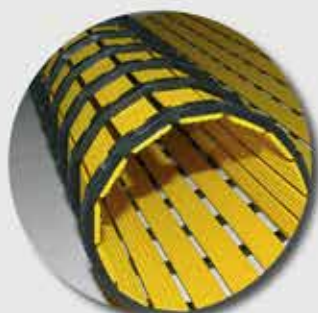

EHA 88



EHA 96



EHA 93



Référence	Largeurs standard	Longueurs standard	Longueur sur mesure	Epaisseur	Poids
EHA88	60, 80, 100 cm	10 m	Toutes longueurs jusqu'à 20 m	12 mm	6,0 kg/m ²
EHA96	40, 60, 80, 100, 120 cm	10 m	Toutes longueurs jusqu'à 30 m	12 mm	5,5 kg/m ²
EHA93	40, 50, 60, 80, 100, 120 cm	10 m	Toutes longueurs jusqu'à 30 m	14 mm	6,8 kg/m ²

Autres largeurs : nous consulter

Photos non contractuelles - Les dimensions et poids sont donnés à titre indicatif - Tolérance +/- 5%.



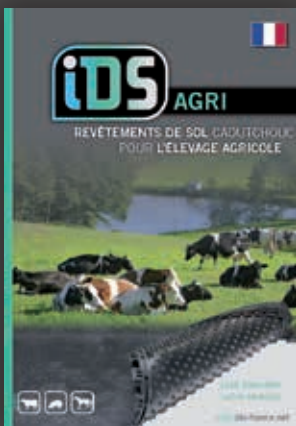

IDS Industrie Développement Services
 47, voie Saint Exupéry - Alpespace
 73800 Francin - France

tél : +33 (0)4 79 84 36 06
 fax: +33 (0)4 79 84 36 10

ids@ids-france.net

